

自動水栓デルマン用

WX サーモスタット混合栓 取扱説明書 (保証書兼用)

VQC06-03-WXT-01



型式 WX

このたびは、自動水栓デルマン用サーモスタット混合栓をご購入頂き、まことにありがとうございます。ご使用になる前に、この『取扱説明書』をよくお読みのうえ、正しくお使い下さい。なお、本取扱説明書の内容及び製品の仕様については、予告なく変更する場合がございます。

1. 安全上のご注意
2. 各部の名称
3. 製品仕様
4. 使いかた
5. 流量調節の方法
6. カートリッジの交換方法
7. お取り付け方法
8. お手入れ方法
9. こんなときは？ (よくあるご質問)
10. 保証規定
11. 製品保証書

1. 安全上のご注意

ご使用前に『安全上のご注意』をよく読み、正しくご使用ください。

 警告	取扱いを誤った場合、使用者が死亡または重傷を負う可能性があることを示しています。
 注意	注意事項に反した取扱いをすると、使用者に傷害または物的損害が生じる可能性があることを示しています。
 禁止	記号は禁止の行為を示しています。記号の中の図は禁止事項を告げています。(左図の場合 分解禁止)

警告

※ストレーナ清掃やカートリッジ交換などのメンテナンスの際には、必ず止水栓で止水してから作業を行ってください。止水せずに作業をすると湯水が噴出し、火傷や家財損害の原因となり、大変危険です。

※温度の確認は、吐水量を少なくして火傷などに十分に注意して行ってください。

注意

※本製品は水道水でご使用ください。水道水以外でご使用になると故障・破損の原因となります。

※新築・改築または既存の蛇口を外して本製品を取付ける際は、必ず空流し(水道管の中のサビ等の異物を除去する作業)を充分に行ってからお取付をお願いします。

※本製品は寒冷地仕様ではありません。凍結の恐れがある場所でのご使用の際には、必ず凍結防止ヒータなどを併用し、凍結が生じないようにご注意ください。

※正面から見て左側はお湯、右側がお水の配管です。逆配管ではご使用になれません。

※本製品は屋外や直射日光が当たる場所ではご使用になれません。

※必ず自動水栓デルマン各機種とセットしてご利用ください。

※自動水栓デルマンの取扱説明書も合わせてお読みになり、正しくご使用ください。

禁止

※製品を分解・改造しないでください。発熱・漏電・火災の原因となります。

※浴室など湿気の多い場所でのご使用は、故障の原因となるので避けてください。

2. 各部の名称

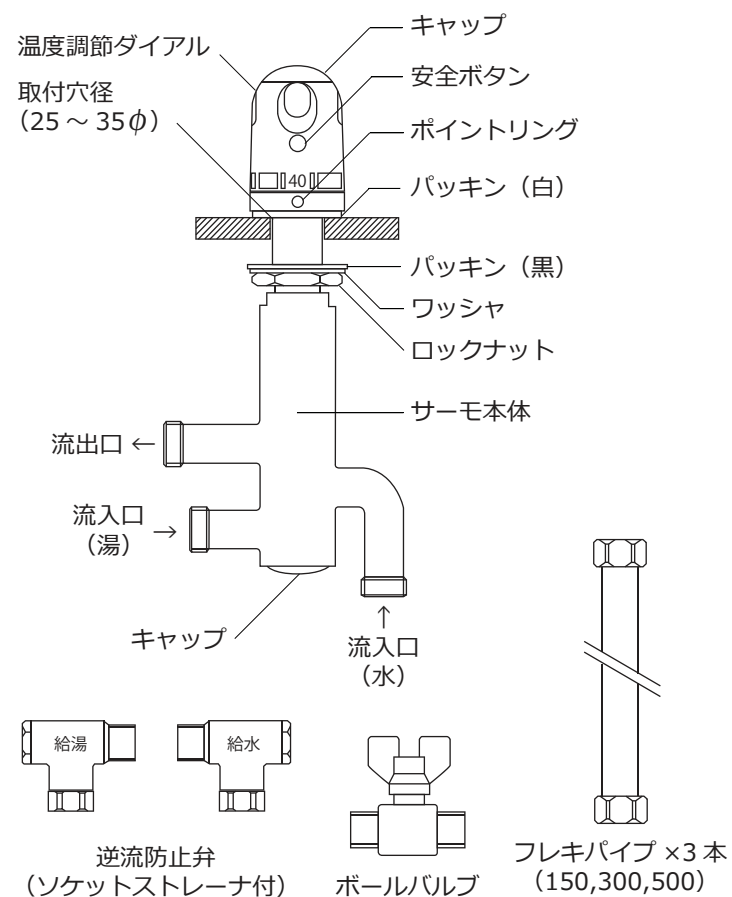

3. 製品仕様

【混合栓本体の仕様】

温度調節方式	サーモスタット式
取付穴径	25 ~ 35φ

【代表的なセット機種】

デルマン V-88M

デルマン V-11M

デルマン VF-50TM

デルマン VF-5SM

デルマン VF-50FM

※セットするデルマンは、必ず末尾に M が付く品番 (混合栓仕様) をご指定ください。M が付かない品番 (単水栓仕様) とはセットすることができません。

4. 使いかた

温度調節をする

ダイヤルを回して温度を調節することができます。反時計回りに回すと低温、時計回りに回すと高温の調節になります。数字の表示は目安温度表示です。グレーのポイントを目安に40よりも高温にするときは、安全ボタンを押しながら回してください。

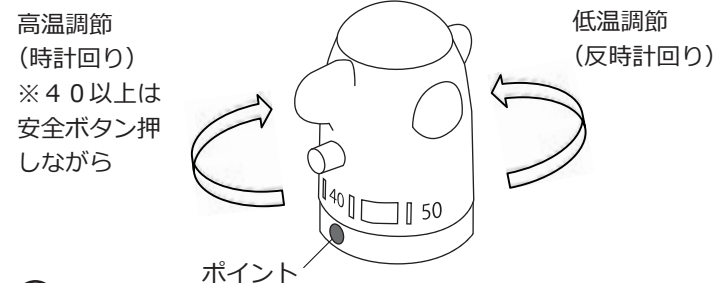

 ※表示されている数字は温度の目安で、正確な温度表示ではありません。

5. 流量調節の方法

ボールバルブ (オレンジ色) で調節してください。

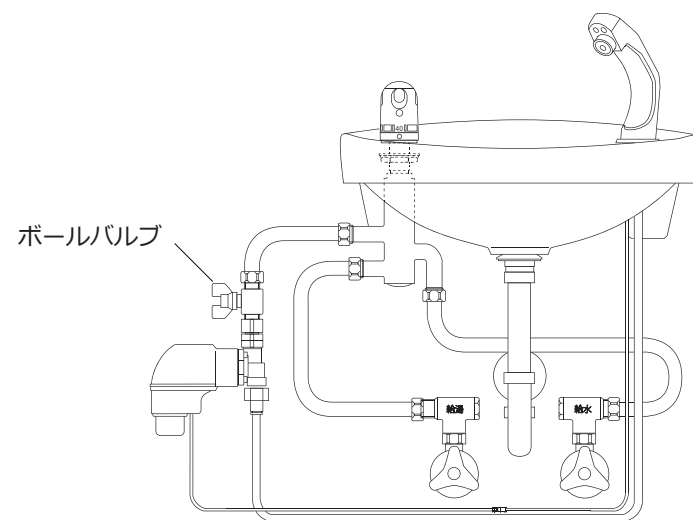

※改善されない場合は、「9. こんなときは？」を参考に、該当箇所のご確認をしてください。

6. カートリッジの交換方法

湯水の止水栓で止水します。サーモ本体下部のキャップ (コインネジ) をコイン等で取外し、カートリッジを引き抜いて新しいカートリッジと交換してください。

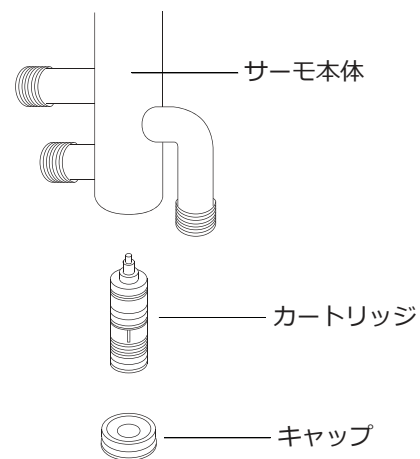

 ※必ず止水栓で止水してから作業を行ってください。

7. お取り付け方法

設置作業の前に…

既存の水栓金具を取外した後は、赤水やサビなどの配管内の異物を十分に払い、水がキレイになったことを確認してから作業行ってください。**配管内の異物などが混合栓及び自動水栓本体に侵入したことに起因する不具合は、保証の対象外となります。**また設置作業にあたっては、自動水栓本体側の取扱説明書も合わせてご確認ください。

サーモ本体の固定

サーモ本体を、ロックナットと台座で設置面を挟み込み、固定します。台座と設置面の間にパッキン（白）を挟み込んでください。向かって左側がお湯の流入口、右下がお水の流入口となるように固定します。

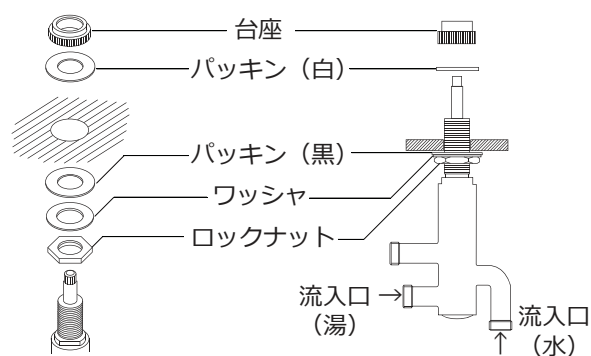

ポイントリングの固定

ポイントが正面に向くようにしてポイントリングを設置面に固定します。設置面との間に隙間が空かないようにしっかりと押さえながら、背面の止めネジを2mm角の六角レンチで固定します。

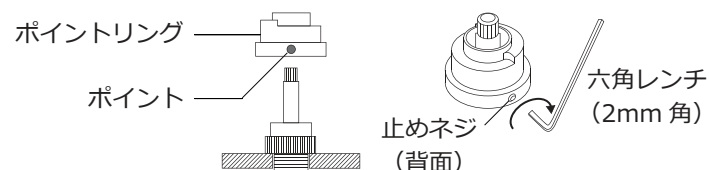

配管接続

止水栓の直後に逆流防止弁を湯水それぞれに接続します。水側は500mm、湯側は300mm、流出口とボールバルブの間は150mmのフレキパイプを使用して、それぞれ下図のように接続します。

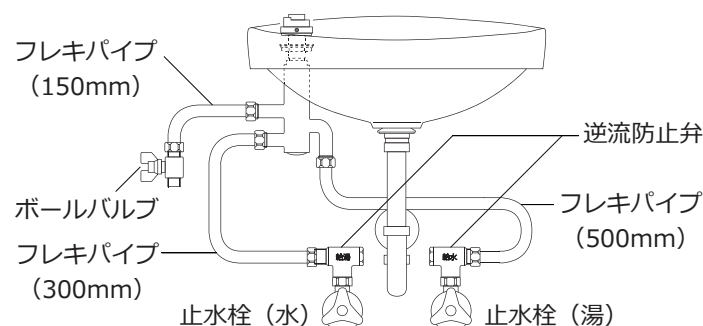

デルマンとの接続（V-88の例）

自動水栓のスパウトを設置面に固定し、ボールバルブの直後にコントローラを接続します。樹脂チューブおよび防水ケーブルを接続し、電池を装着して止水栓を全開にして吐水可能な状態にします。その他、自動水栓の設置方法については、自動水栓の取扱説明書を参照してください。

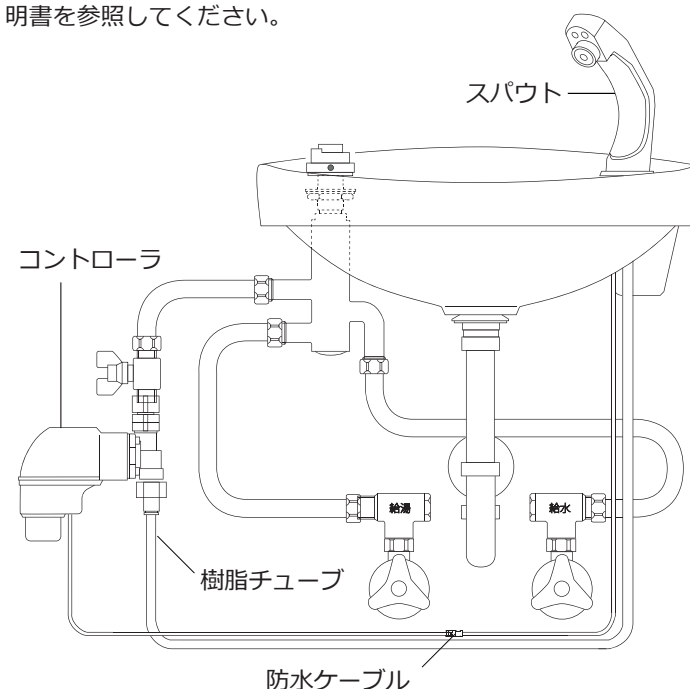

温度調節ダイヤルの設定方法

キャップ・ビス・ワッシャが付いていない状態の温度調節ダイヤルで、目盛りに関係なく吐水温度が40℃になるように調節します。40℃になったら温度調節ダイヤルを外し、40の目盛りとポイントの位置が合うようにビス固定しキャップをかぶせます。ビス止めが強すぎるとダイヤルが回せなくなりますのでご注意ください。

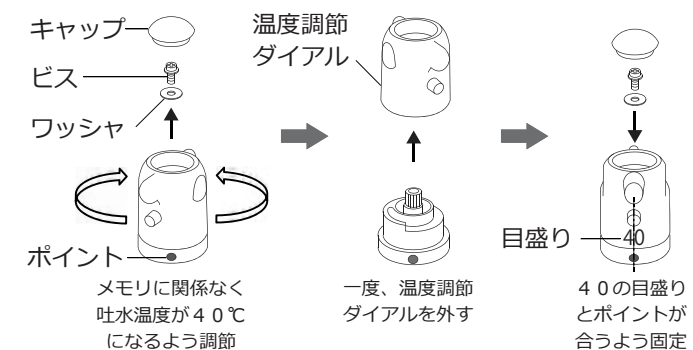

動作の確認

温度調節ダイヤルを反時計回りに回すと低温、時計回りに回すと高温となり、40よりも高温にする場合は、安全ボタンを押しながら回す必要があることを確認してください。

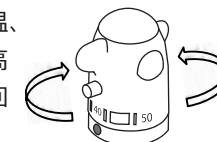

※温度の確認は、火傷などに十分に注意しながら行ってください。

8. お手入れ方法

ストレーナの清掃

ストレーナにゴミなどが詰まると、流量が少なくなったり、適切な温度調節が出来なくなったりすることがあります。下記の手順に従い、定期的にストレーナの清掃をしてください。

- ①止水栓で止水します。止水せずにストレーナを取外すと、湯水が噴出し、火傷や家財損害の原因となる可能性があるため、ご注意ください。
- ②ストレーナ付き逆止弁の六角ナット部を緩め、ストレーナを取外します。
- ③ブラシ等でストレーナを清掃し、逆の手順で組み込みます。

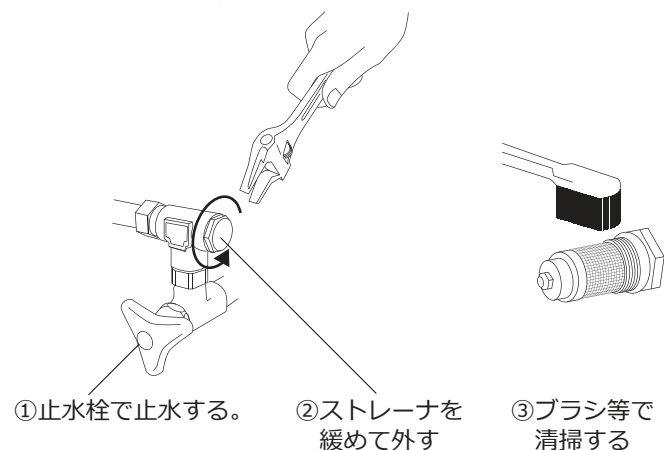

9. こんなときは？（よくあるご質問）

症状	確認項目	処置方法	参考項目
湯水が出ない、または吐水量が少ない	ストレーナのゴミ詰まり	ストレーナを清掃してください	8
	止水栓が閉じている	止水栓を開けてください	7
温度調節がうまくできない	止水栓が閉じている	止水栓を全開にしてください	7
	ダイヤル調節	ダイヤル位置を確認してください	7
	ストレーナのゴミ詰まり	ストレーナを清掃してください	8
	カートリッジ交換	カートリッジを交換してください	6
	給湯器の確認	給湯器からの湯量と温度を確認してください	※

※給湯器の確認は、給湯器の取説などの手順に従って、正しく行ってください。
※上記方法で改善されない場合やご不明な点は、弊社サービス窓口へご連絡ください。
株式会社バイタル サービス窓口 0267-62-4532

10. 保証規定

1. 自然故障、あるいは正常な使用状態において故障が生じた場合は、お買い上げより1年間、無償にて修理をおこないます。但し付属品、梱包類、外観上の汚れ、サビ等は含まれません。
2. ご贈答品や移転の場合のアフターサービスにつきましては、事前にお買い上げ店にご相談ください。
3. 保証期間中であっても次の場合は有償となります。
 - ①屋外でのご使用や誤ったご使用方法、あるいは不注意によって生じた故障や損傷。
 - ②凍結による破損・不具合。
 - ③不当な修理や改造によって生じた故障や損傷。
 - ④取扱説明書に基づかない施工による損傷・不具合。
 - ⑤適切なご使用、維持管理を行わなかったことによる不具合。
 - ⑥AC式製品における異常な電圧、指定以外の電源（電圧・周波数）を供給したことによる故障、並びに周辺機器などの外部からの電磁波等による不具合。
 - ⑦消耗部品（電池・パッキン・吐水部品等）の劣化や破損、またはそれらに起因する不具合。
 - ⑧火災、風水害、地震、雷、その他天変地異ならびに公害、塩害、異常気象など外部要因によって生じた故障や損傷。
 - ⑨開閉弁に水垢や化学物質、その他異物が付着したことによる不具合。
 - ⑩配管内の異物やゴミ等に起因する動作不良や吐水量の減少。
 - ⑪保証書の紛失、あるいは必要事項の未記入、または字句を勝手に訂正された場合。
4. 本保証書は再発行いたしませんので、大切に保管してください。
5. 本保証書は日本国内においてのみ有効です。
(This warranty is valid only in Japan)

11. 製品保証書

本書は下記に明示された期間において、左記保証規定における無料修理をお約束するものです。お買い上げの際に必要な事項をご記入ください。記入のないものは無効となります。なお、記載されたお客様の個人情報は修理対応の目的以外では使用いたしません。本保証書は再発行いたしませんので、大切に保管してください。

お客様	ご芳名	TEL
	ご住所	都道府県 区市郡
販売店	社名	TEL
		都道府県 区市郡
保証期間 1年間		品名 WXサーモスタート混合栓
お買い上げ年月日		シリアル番号

株式会社 バイタル

〒385-0034 長野県佐久市平賀 4888
TEL 0267-62-4537
FAX 0267-62-4626
E-mail info@vaital.co.jp

故障・修理等お問い合わせ
→サービス窓口 直通番号

TEL 0267-62-4532
FAX 050-3730-9487

デルマン 検索